





MANGRA 6250-070

Конструкция для пола

Категория помещений /
Интенсивность нагрузок

(A, B, C, D, E)/a, F/a, G/c

| | | | |
|---|---|---|---|
|  | a |  | d |
|  | a |  | - |
|  | a |  | c |



Описание

- > конструкция для оформления и защиты деформационных швов в торговых комплексах, больницах, гостиницах, помещениях с мокрыми процессами;
- > также применяется для оформления и защиты швов в производственных помещениях и паркингах;
- > для швов шириной до 70 мм;
- > общая компенсация горизонтальных сдвигов 40 (±20) мм;
- > общая компенсация вертикальных сдвигов 20 (±10) мм.

Особенности конструкции

- > эффективно защищает деформационные швы от протечек, происходящих в процессе уборки поломочными машинами;
- > комплектуется винтами и гайками из нержавеющей стали A2 для сборки конструкции;
- > заменяемая вставка;
- > легко ремонтируется благодаря открытому доступу к крепежу верхней накладки;
- > по дополнительному согласованию поставляется с накладками из нержавеющей стали для применения на улице или в агрессивной среде;
- > стойкая к воздействию бензина, битума, масел, ультрафиолетового излучения, низких температур и т.д. (по дополнительному согласованию).

Схема монтажа

MANGRA 6250-070, h = 50 мм

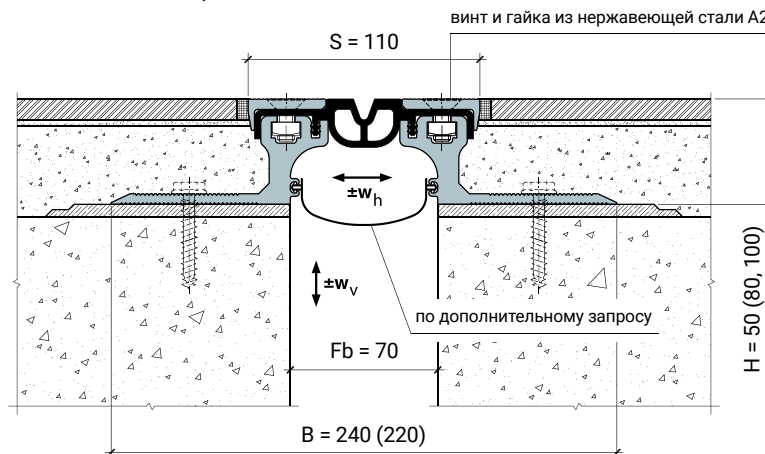

Обозначение в проектах

MANGRA 6250 - 070 , h = 50 мм

название серии ширина шва высота конструкции

| Конструкция | Fb (Fb _{min} - Fb _{max}), мм | w _h , мм | w _v , мм | H, мм | S, мм | B, мм |
|-----------------------------|---|---------------------|---------------------|-------|-------|-------|
| MANGRA 6250-070, h = 50 мм | 70 (50 - 90) | 40 (±20) | 20 (±10) | 50 | ≈ 110 | ≈ 240 |
| MANGRA 6250-070, h = 80 мм | 70 (50 - 90) | 40 (±20) | 20 (±10) | 80 | ≈ 110 | ≈ 220 |
| MANGRA 6250-070, h = 100 мм | 70 (50 - 90) | 40 (±20) | 20 (±10) | 100 | ≈ 110 | ≈ 220 |

Стандартная длина: 3 м.

Материал: алюминий прессованный, термически упрочнённый, Mangraflex® P, Mangraflex® T

Цвет вставки: черный.

Угловая модификация серии

MANGRA 6250-070, h = 50 мм, Угол

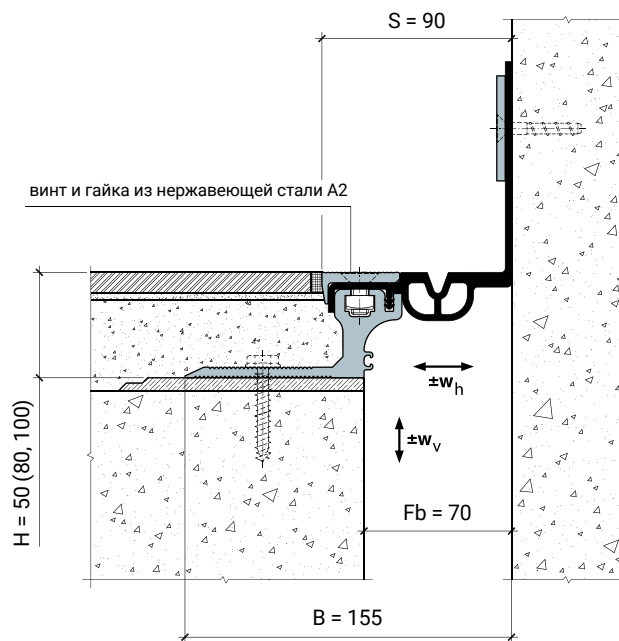

Обозначение в проектах
для угловых модификаций:

MANGRA 6250 - 070 , h = 50 мм , Угол

| название серии | ширина шва | высота конструкции | идентификатор для угловых серий |
|----------------|------------|--------------------|---------------------------------|
|----------------|------------|--------------------|---------------------------------|