







# MANGRA 5310-075

Конструкция для пола

Категория помещений /  
Интенсивность нагрузок  
(A, B, C, D)/a, (E, F)/b, G/c

|   |   |   |         |
|---|---|---|---------|
|  | a |  | 66,6 кН |
|  | a |  | 9,0 кН  |
|  | b |  | -       |



## Описание

- > накладная конструкция для оформления деформационных швов под все типы покрытия пола;
- > подходит для оформления деформационных швов в фальшполах;
- > для швов шириной 75 мм;
- > общая компенсация горизонтальных сдвигов 22 (±11) мм;
- > общая компенсация вертикальных сдвигов 18 (±9) мм.

## Особенности конструкции

- > усиленная накладная часть, увеличенная толщина (4 мм) позволяет применять надежный крепеж, уменьшается вероятность брака при зенковании;
- > привлекательный внешний вид в течение долгого времени (специально разработанный рельеф лицевой поверхности не задерживает грязь, очень прост в уходе);
- > легко и просто устанавливать.

## Схема монтажа

MANGRA 5310-075

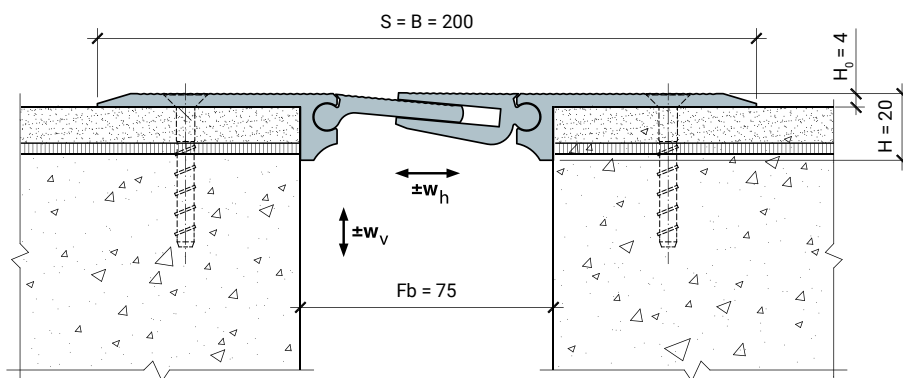

## Обозначение в проектах

MANGRA 5310 - 075

название серии

ширина шва

| Конструкция     | Fb (Fb <sub>min</sub> - Fb <sub>max</sub> ), мм | w <sub>г</sub> , мм | w <sub>в</sub> , мм | H, мм | S, мм | B, мм |
|-----------------|---|---------------------|---------------------|-------|-------|-------|
| MANGRA 5310-075 | 75 (64 - 86)                                    | 22 (±11)            | 18 (±9)             | 20    | ≈ 200 | ≈ 200 |

Стандартная длина: 3 м.

Материал: алюминий прессованный, термически упрочнённый.

Цвет: натуральный алюминий.

# Угловая модификация серии

MANGRA 5310-075, Угол

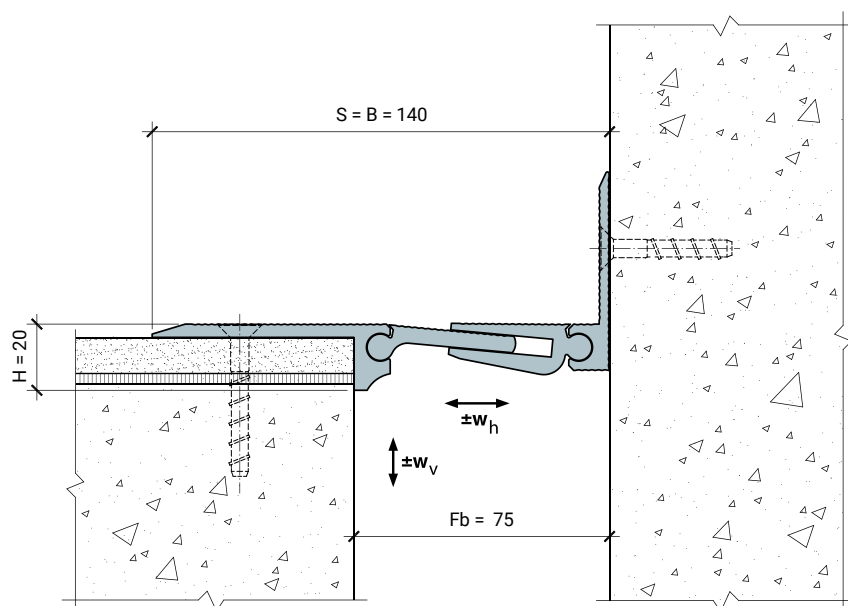

Обозначение в проектах  
для угловых модификаций:

MANGRA 5310 - 075, Угол

| название<br>серии | ширина<br>шва | идентификатор<br>для угловых серий |
|-------------------|---------------|------------------------------------|
|-------------------|---------------|------------------------------------|