

MANGRA 5310-050

Конструкция для пола

Категория помещений /
Интенсивность нагрузок
(A, B, C, D)/a, (E, F)/b, G/c

	a		53,7 кН
	a		14,3 кН
	b		-

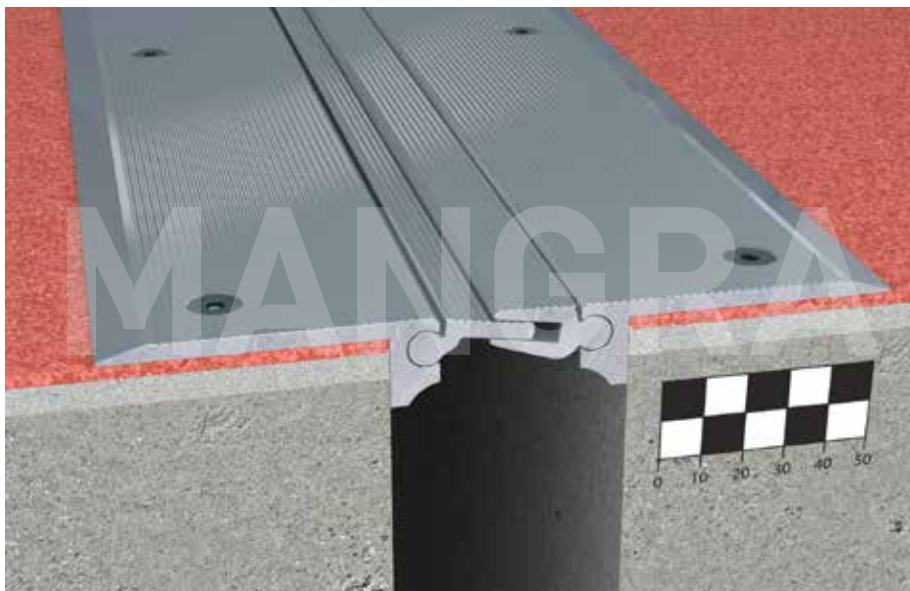

Описание

- > накладная конструкция для оформления деформационных швов под все типы покрытия пола;
- > подходит для оформления деформационных швов в фальшполах;
- > для швов шириной 50 мм;
- > общая компенсация горизонтальных сдвигов 11 (+8/-3) мм;
- > общая компенсация вертикальных сдвигов 12 (±6) мм.

Особенности конструкции

- > усиленная накладная часть, увеличенная толщина (4 мм) позволяет применять надёжный крепеж, уменьшается вероятность брака при заенковании;
- > привлекательный внешний вид в течение долгого времени (специально разработанный рельеф лицевой поверхности не задерживает грязь, очень прост в уходе);
- > легко и просто устанавливать.

Схема монтажа

MANGRA 5310-050

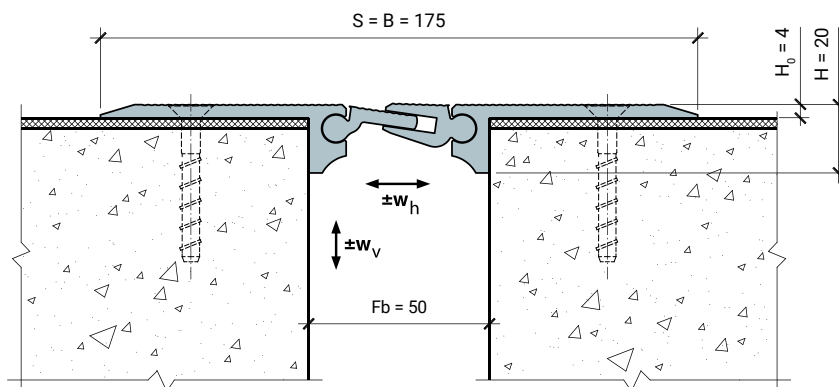

Обозначение в проектах

MANGRA 5310 - 050

название серии

ширина шва

Конструкция	Fb (Fb _{min} - Fb _{max}), мм	w _г , мм	w _в , мм	H, мм	S, мм	B, мм
MANGRA 5310-050	50 (47 - 58)	11 (+8/-3)	12 (±6)	20	≈ 175	≈ 175

Стандартная длина: 3 м.

Материал: алюминий прессованный, термически упрочнённый.

Цвет: натуральный алюминий.

Угловая модификация серии

MANGRA 5310-050, Угол

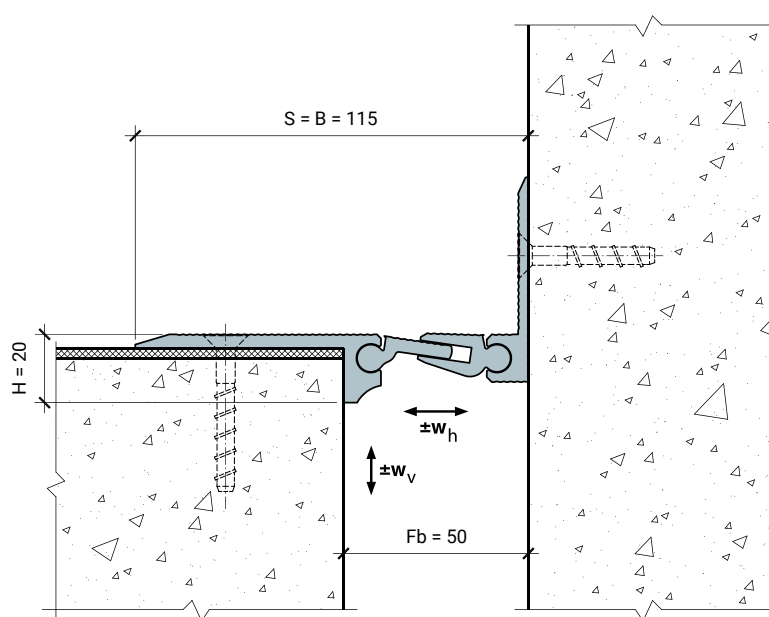

Обозначение в проектах
для угловых модификаций:

MANGRA 5310 - 050 , Угол

название серии	ширина шва	идентификатор для угловых серий
-------------------	---------------	------------------------------------