







MANGRA 5010-065

Конструкция для пола

Категория помещений /
Интенсивность нагрузок
(A,B,C,D)/a, E/b, F/d

	a		-
	a		-
	d		-

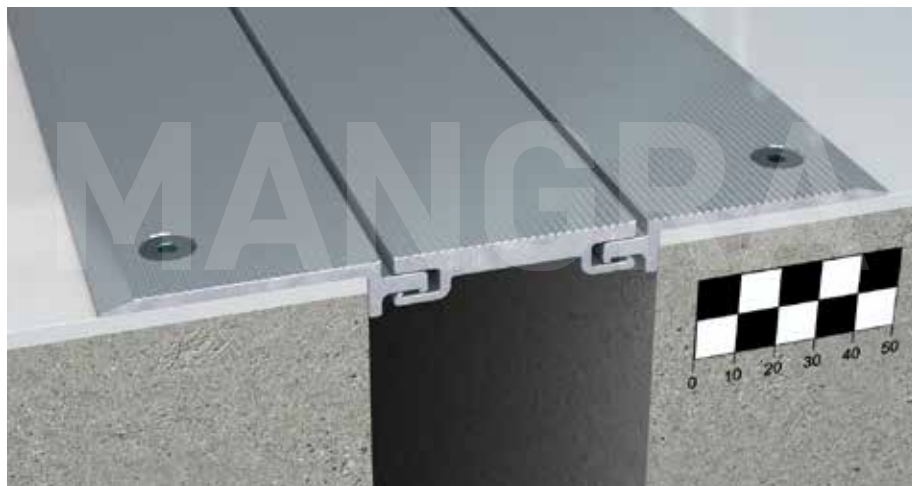

Описание

- > накладная конструкция для оформления деформационных швов под все типы покрытия пола;
- > для швов шириной до 65 (72) мм;
- > общая компенсация горизонтальных сдвигов до 12 мм;
- > общая компенсация вертикальных сдвигов до 10 мм.

Особенности конструкции

- > легко и просто устанавливать;
- > возможность замены без демонтажа прилегающего покрытия;
- > привлекательный внешний вид в течение долгого времени (специально разработанный рельеф лицевой поверхности не задерживает грязь, очень прост в уходе).

Схема монтажа

MANGRA 5010-65

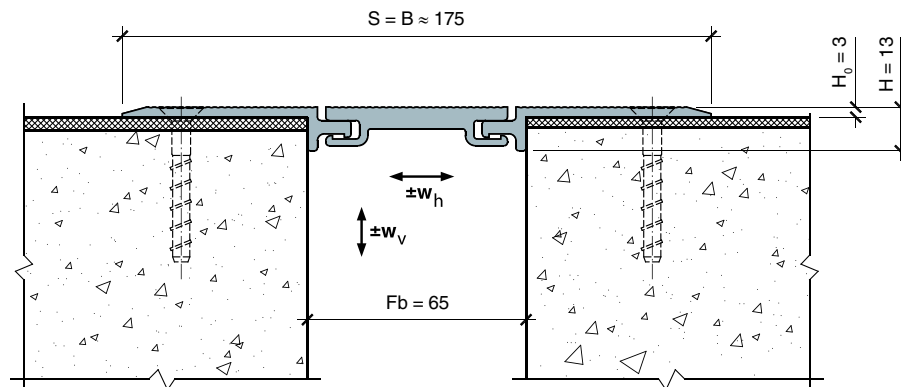

Обозначение в проектах

MANGRA 5010 - 065
название серии ширина шва

Конструкция	Fb (Fb _{min} - Fb _{max}), мм	w _h , мм	w _v , мм	H, мм	S, мм	B, мм
MANGRA 5010 - 065	65 (60 - 72)	12 (+7/-5)	10 (±5)	13	≈ 175	≈ 175

Стандартная длина: 3 м.
Материал: алюминий прессованный, термически упрочнённый.
Цвет: натуральный алюминий.
Анодирование – под заказ.



MANGRA 5010-065 Угол

Угловая модификация
серии

Схема монтажа

MANGRA 5010-065 Угол

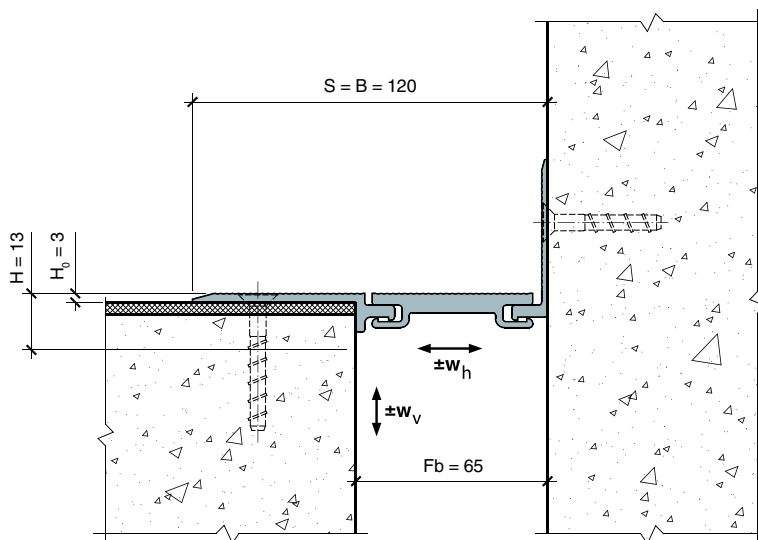

Обозначение в проектах

MANGRA 5010 - 065

Угол

название серии

ширина
шва

идентификатор для
угловых серий