







MANGRA 5010-050

Конструкция для пола

Категория помещений /
Интенсивность нагрузок

(A, B, C, D)/a, E/b, F/d

	a		-
	a		-
	d		-



Описание

- > накладная конструкция для оформления деформационных швов под все типы покрытия пола;
- > для швов шириной 50 мм;
- > общая компенсация горизонтальных сдвигов до 12 мм;
- > общая компенсация вертикальных сдвигов 8 (±4) мм.

Особенности конструкции

- > легко и просто устанавливать;
- > возможность замены без демонтажа прилегающего покрытия;
- > привлекательный внешний вид в течение долгого времени (специально разработанный рельеф лицевой поверхности не задерживает грязь, очень прост в уходе).

Схема монтажа

MANGRA 5010-050

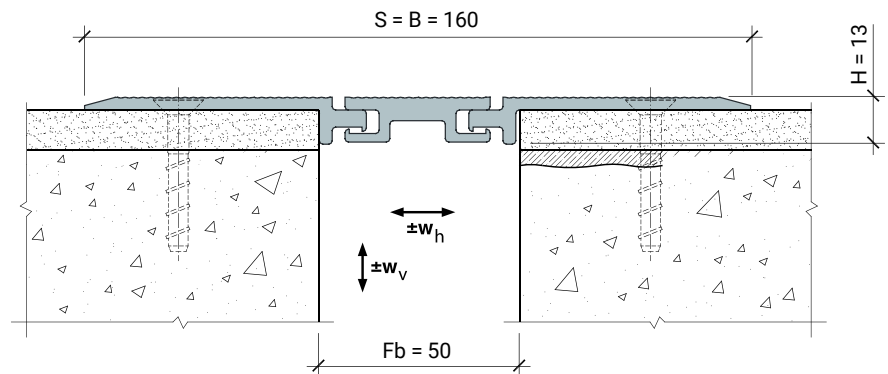

Обозначение в проектах

MANGRA 5010 - 050

название серии

ширина шва

Конструкция	Fb (Fb _{min} - Fb _{max}), мм	w _h , мм	w _v , мм	H, мм	S, мм	B, мм
MANGRA 5010 - 050	50 (45 - 57)	12 (+7/-5)	8 (±4)	13	≈ 160	≈ 160

Стандартная длина: 3 м.
 Материал: алюминий прессованный, термически упрочнённый.
 Цвет: натуральный алюминий.
 Анодирование — под заказ.

Угловая модификация серии

MANGRA 5010-050, Угол

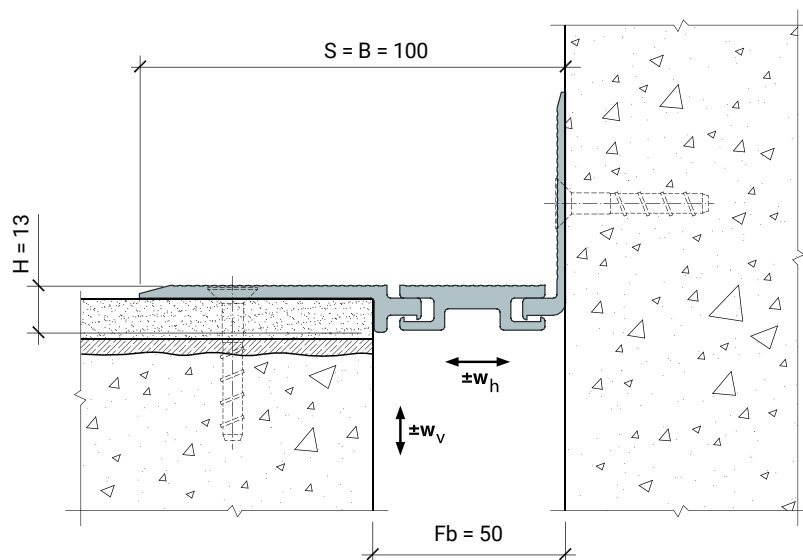

Обозначение в проектах для угловых
модификаций:

MANGRA 5010 - 050, Угол

название серии	ширина шва	идентификатор для угловых серий
-------------------	---------------	------------------------------------