







# MANGRA 4220-030

Конструкция для пола

Категория помещений /  
Интенсивность нагрузок

(A, B)/a, (C, D, E)/b, F/d

	b		-
	a/b		-
	-		-



## Описание

- > конструкция для оформления и защиты деформационных швов под все типы покрытия пола;
- > для швов шириной до 30 мм;
- > общая компенсация горизонтальных сдвигов 6 (±3) мм;
- > общая компенсация вертикальных сдвигов 4 (±2) мм.

## Особенности конструкции

- > легко заменяемая эластичная вставка (если эластичную вставку повредили, затёрли, испачкали или поменялся дизайн помещения и т.п., её можно поменять на такую же или вставку другого цвета);
- > по дополнительному запросу поставляется с гладкой вставкой (рассчитана на компенсацию меньших сдвигов);
- > возможность установки декоративной вставки, большой выбор цветовых решений вставки;
- > по дополнительному запросу конструкция изготавливается с антистатической поверхностью.

## Схема монтажа

MANGRA 4220-030, h = 20 мм

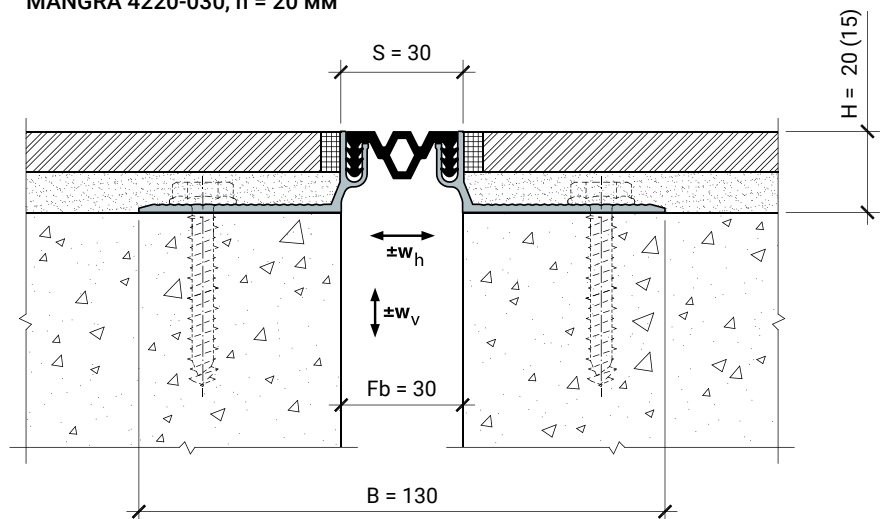

## Обозначение в проектах

MANGRA 4220 – 030, h = 20 мм

название серии      ширина шва      высота конструкции

Конструкция	Fb (Fb <sub>min</sub> - Fb <sub>max</sub> ), мм	w <sub>h</sub> , мм	w <sub>v</sub> , мм	H, мм	S, мм	B, мм
MANGRA 4220-030, h = 15 мм	30 (27 - 33)	6 (±3)	4 (±2)	15	≈ 30	≈ 130
MANGRA 4220-030, h = 20 мм	30 (27 - 33)	6 (±3)	4 (±2)	20	≈ 30	≈ 130

Стандартная длина: 3 м.

Материал: алюминий прессованный, термически упрочнённый; Mangraflex® P, Mangraflex® T.

Цвет вставки: белый, серый, бежевый, чёрный, цвета RAL (по запросу).

Угловая модификация  
серии

MANGRA 4220-030, h = 20 мм, Угол

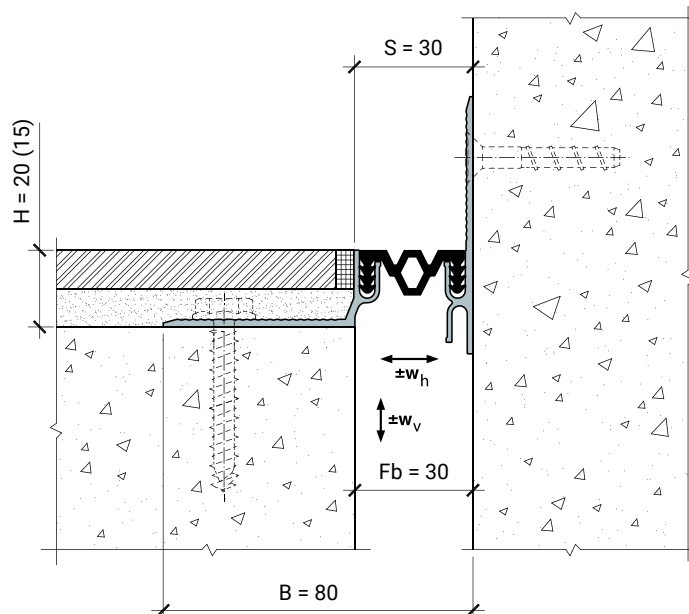

Обозначение в проектах:

MANGRA 4220 - 030 , h = 20 мм , Угол

название серии	ширина шва	высота конструкции	идентификатор для угловых серий
----------------	---------------	-----------------------	------------------------------------