







MANGRA 8710-235

Конструкция для пола

Категория помещений /
Интенсивность нагрузок
(A,B,C,D,E)/a, F/c

	a		(27,8 кН)*
	a		(10,4 кН)*
	c		-



Описание

- > накладная конструкция для оформления деформационных швов под все покрытия пола;
- > для швов шириной до 235 (278) мм;
- > общая компенсация горизонтальных сдвигов до 86 мм;
- > общая компенсация вертикальных сдвигов до 111 мм.

Особенности конструкции

- > компенсация больших деформаций во всех направлениях;
- > разработано для регионов с высокой сейсмической активностью;
- > усиленная накладная часть, увеличенная толщина (5 мм) позволяет применять надежный крепеж, уменьшается вероятность брака при заливке;
- > усиленный шарнир;
- > легко и просто устанавливать;
- > возможность замены без демонтажа прилегающего покрытия;
- > привлекательный внешний вид в течение долгого времени (специально разработанный рельеф лицевой поверхности не задерживает грязь, очень прост в уходе).

Схема монтажа

MANGRA 8710-235

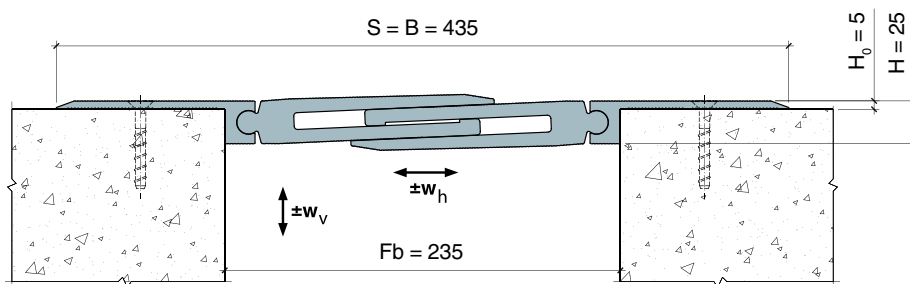

Обозначение в проектах

MANGRA 8710 - 235

название серии

ширина шва

Конструкция	Fb (Fb _{min} - Fb _{max}), мм	w _h , мм	w _v , мм	H, мм	S, мм	B, мм
MANGRA 8710-235	235 (192 - 278)	86 (±73)	111 (+57/-54)	25	≈ 435	≈ 435

Стандартная длина: 3 м.

Материал: алюминий прессованный, термически упрочнённый.

Цвет: натуральный алюминий.

* Использование данного вида техники для этой серии не рекомендуется (см. подробнее в "Категория помещений / Интенсивность нагрузок"). Численные значения нагрузок в этой серии указаны для сравнения уровня несущей способности конструкции с другими сериями.



MANGRA 8710-235 Угол

Угловая модификация
серии

Схема монтажа

MANGRA 8710-235 Угол

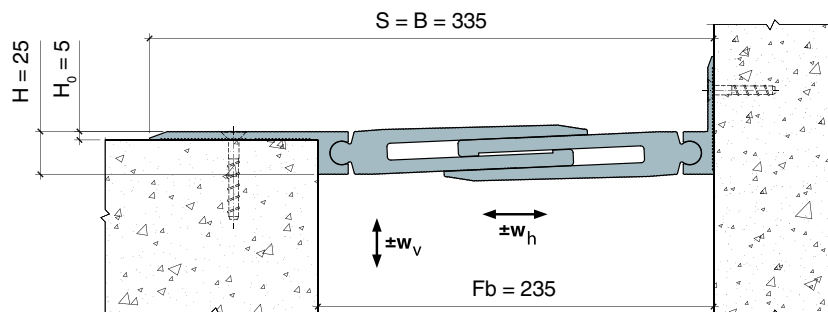

Обозначение в проектах

MANGRA 8710 - 235	Угол
название серии	идентификатор для угловых серий
ширина шва	

