





MANGRA 5710-110

Конструкция для пола

Категория помещений /
Интенсивность нагрузок
(A,B,C,D,E)/a, F/b, G/c

	a		71,8 кН
	a		12,0 кН
	a		d

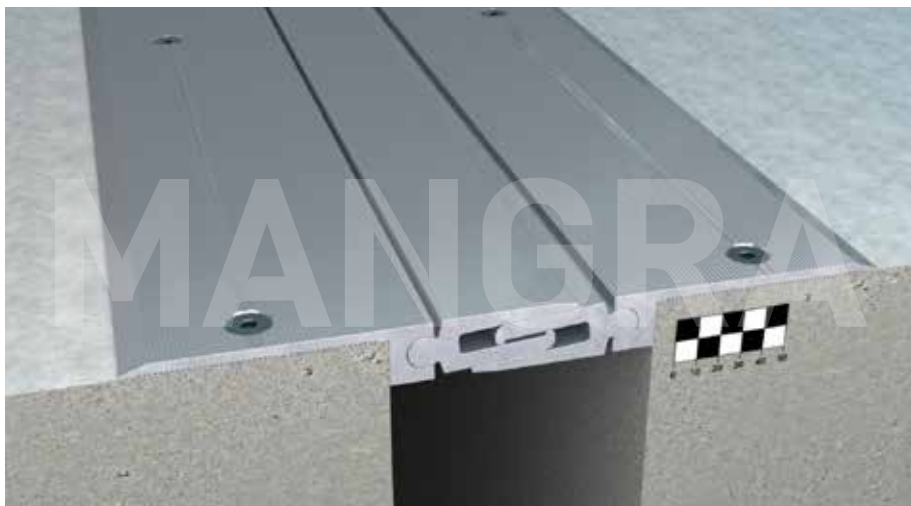

Описание

- > накладная конструкция для оформления деформационных швов под все типы покрытия пола;
- > подходит для оформления деформационных швов в бетонных фальшполах;
- > для швов шириной до 110 (127) мм;
- > общая компенсация горизонтальных сдвигов до 31 мм;
- > общая компенсация вертикальных сдвигов до 43 мм.

Особенности конструкции

- > большие допустимые нагрузки;
- > усиленная накладная часть (5 мм);
- > усиленный шарнир;
- > возможность замены или ремонта без демонтажа прилегающего покрытия;
- > привлекательный дизайн.

Схема монтажа

MANGRA 5710-110

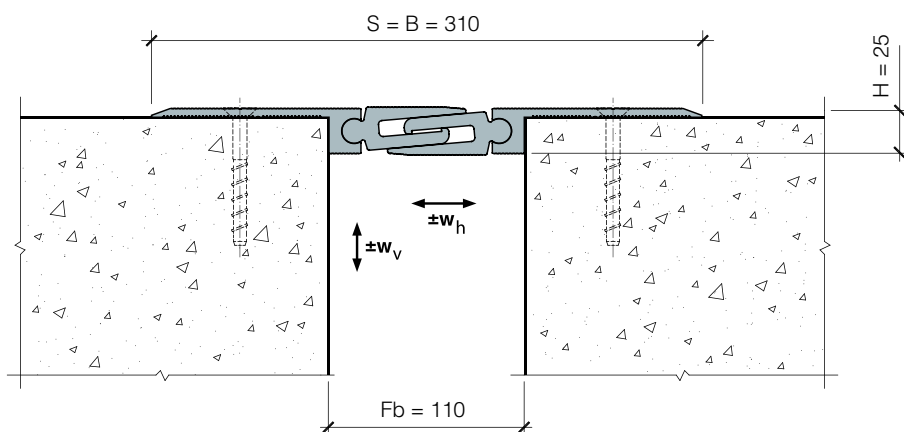

Обозначение в проектах

MANGRA 5710 - 110

название серии

ширина шва

Конструкция	Fb (Fb _{min} - Fb _{max}), мм	W _h , мм	W _v , мм	H, мм	S, мм	B, мм
MANGRA 5710-110	110 (96-127)	31 (+17/-14)	43 (+26/-17)	25	≈ 310	≈ 310

Стандартная длина: 3 м.

Материал: алюминий прессованный, термически упрочнённый.

Цвет: натуральный алюминий.



MANGRA 5710-110 Угол

Угловая модификация
серии

Схема монтажа

MANGRA 5710-110 Угол

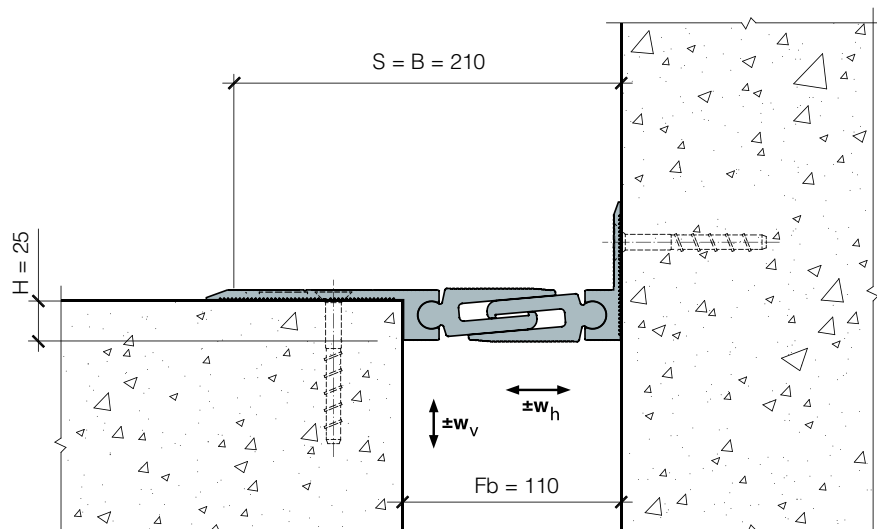

Обозначение в проектах

MANGRA 5710 - 110	Угол	
название серии	ширина шва	идентификатор для угловых серий