







MANGRA 5630-150

Конструкция для пола

Категория помещений /
Интенсивность нагрузок
(A,B,C,D,E)/a, F/c

	a		9,7 кН
	a		3,2 кН
	c		-

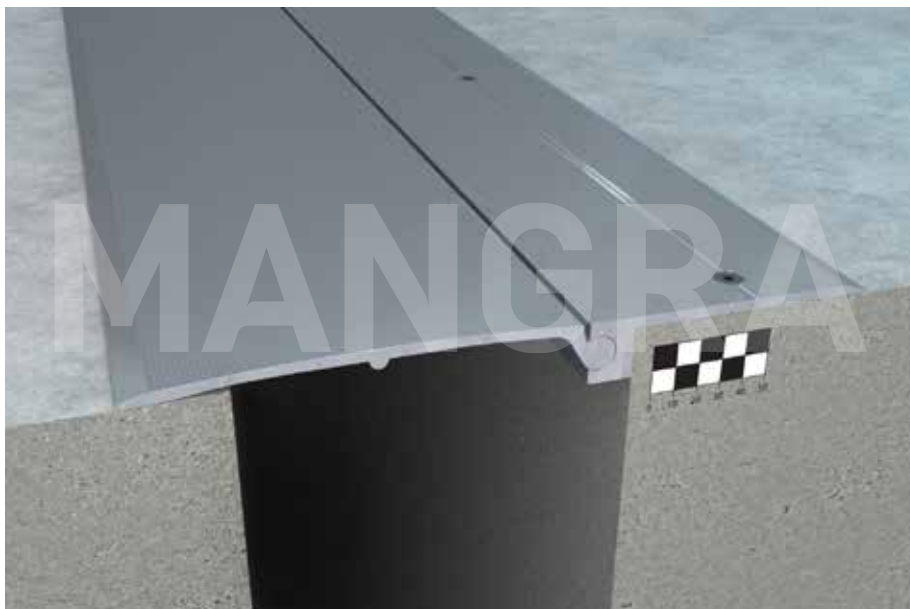

Описание

- > накладная конструкция для оформления и защиты деформационных швов;
- > для швов шириной до 150 (180) мм;
- > общая компенсация горизонтальных сдвигов до 80 мм;
- > общая компенсация вертикальных сдвигов до 70 мм.

Особенности конструкции

- > большие компенсации сдвига;
- > усиленный шарнир;
- > усиленная накладная часть;
- > подходит для узла стыковки полов в разных уровнях;
- > не требовательна к точным размерам шва, например, к изменению ширины шва, отклонению оси шва, сколам на кромке шва;
- > возможность замены или ремонта без демонтажа прилегающего покрытия.

Схема монтажа

MANGRA 5630-150

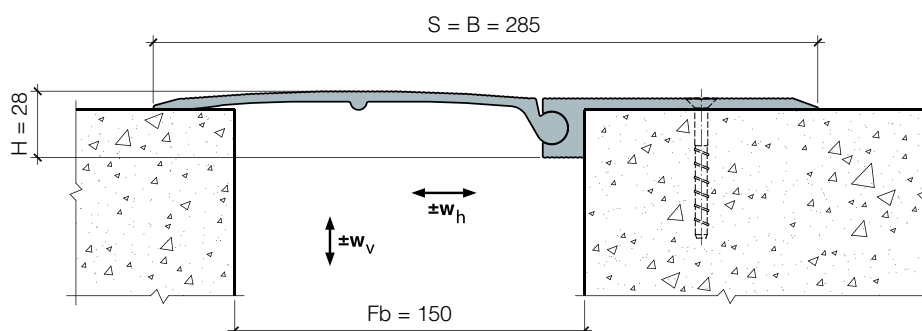

Обозначение в проектах

MANGRA 5630 - 150

название серии

ширина шва

Конструкция	Fb (Fb _{min} - Fb _{max}), мм	w _h , мм	w _v , мм	H, мм	S, мм	B, мм
MANGRA 5630-150	150 (100 - 180)	80 (+30/-50)	70 (+30/-40)	28	≈ 285	≈ 285

Стандартная длина: 3 м.

Материал: алюминий прессованный, термически упрочнённый.

Цвет: натуральный алюминий.



MANGRA 5630-150 Угол

Угловая модификация
серии

Схема монтажа

MANGRA 5630-150 Угол

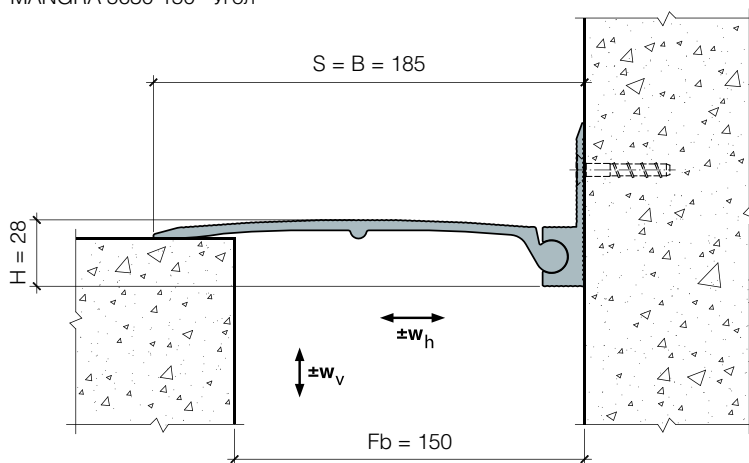

Обозначение в проектах

MANGRA 5630 - 150 Угол
название серии ширина шва идентификатор для угловых серий