







MANGRA 5630-100

Конструкция для пола

Категория помещений /
Интенсивность нагрузок
(A,B,C,D,E)/a, F/c

	a		14,3 кН
	a		3,6 кН
	c		-



Описание

- > накладная конструкция для оформления и защиты деформационных швов;
- > для швов шириной до 100 (130) мм;
- > общая компенсация горизонтальных сдвигов до 60 мм;
- > общая компенсация вертикальных сдвигов до 45 мм.

Особенности конструкции

- > большие компенсации сдвига;
- > усиленный шарнир;
- > усиленная накладная часть;
- > подходит для узла стыковки полов в разных уровнях;
- > не требовательна к точным размерам шва, например, к изменению ширины шва, отклонению оси шва, сколам на кромке шва;
- > возможность замены или ремонта без демонтажа прилегающего покрытия.

Схема монтажа

MANGRA 5630-100

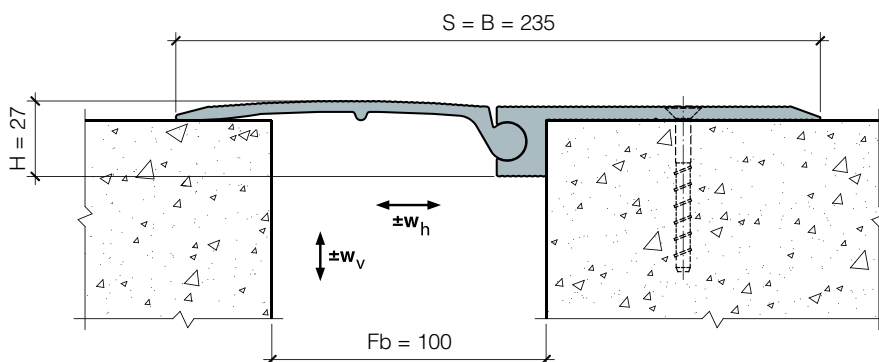

Обозначение в проектах

MANGRA 5630 - 100

название серии

ширина шва

Конструкция	Fb (Fb _{min} - Fb _{max}), мм	w _h , мм	w _v , мм	H, мм	S, мм	B, мм
MANGRA 5630-100	100 (70 - 130)	60 (±30)	45 (+20/-25)	27	≈ 235	≈ 235

Стандартная длина: 3 м.

Материал: алюминий прессованный, термически упрочнённый.

Цвет: натуральный алюминий.



MANGRA 5630-100 Угол

Угловая модификация
серии

Схема монтажа

MANGRA 5630-100 Угол

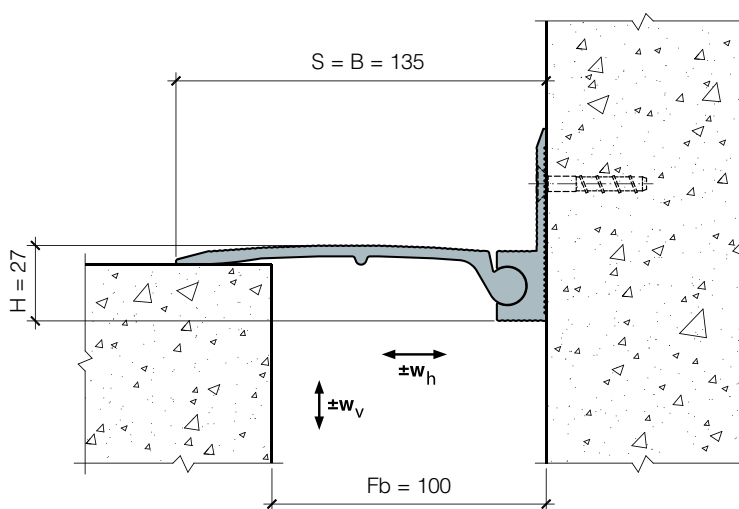

Обозначение в проектах

MANGRA 5630 - 100 Угол
название серии ширина шва идентификатор для угловых серий