







MANGRA 5120-050

Конструкция для пола

Категория помещений /
Интенсивность нагрузок
(A,B,C,D)/a, (E,F)/b, G/c

	a		53,7 кН
	a		14,7 кН
	b		-



Описание

- > накладная конструкция для оформления деформационных швов под все типы покрытия пола;
- > для швов шириной до 50 (65) мм;
- > общая компенсация горизонтальных сдвигов до 21 мм.

Особенности конструкции

- > усиленная накладная часть, увеличенная толщина (4 мм) позволяют применять надежный крепеж, уменьшается вероятность брака при заливке;
- > привлекательный внешний вид в течение долгого времени (специально разработанный рельеф лицевой поверхности не задерживает грязь, очень прост в уходе);
- > легко и просто устанавливать;
- > возможность замены без демонтажа прилегающего покрытия;
- > по дополнительному запросу конструкция поставляется с мембраной для защиты от прямых протечек или мембраной и дренажной трубкой (d = 10 мм, L = 500 мм).

Схема монтажа

MANGRA 5120-050

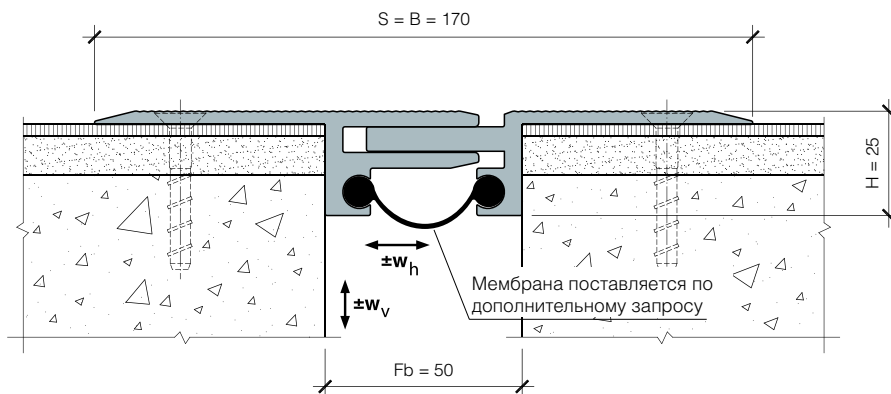

Обозначение в проектах

MANGRA 5120 - 050

название серии

ширина шва

Конструкция	Fb (Fb _{min} - Fb _{max}), мм	w _h , мм	w _v , мм	H, мм	S, мм	B, мм
MANGRA 5120-050	50 (44 - 65)	21 (+15/-6)	2 (±1)	25	≈ 170	≈ 170

Стандартная длина: 3 м.

Материал: алюминий прессованный, термически упрочнённый.

Цвет: натуральный алюминий.

Анодирование – под заказ.



MANGRA 5120-050 Угол

Угловая модификация
серии

Схема монтажа

MANGRA 5120-050 Угол

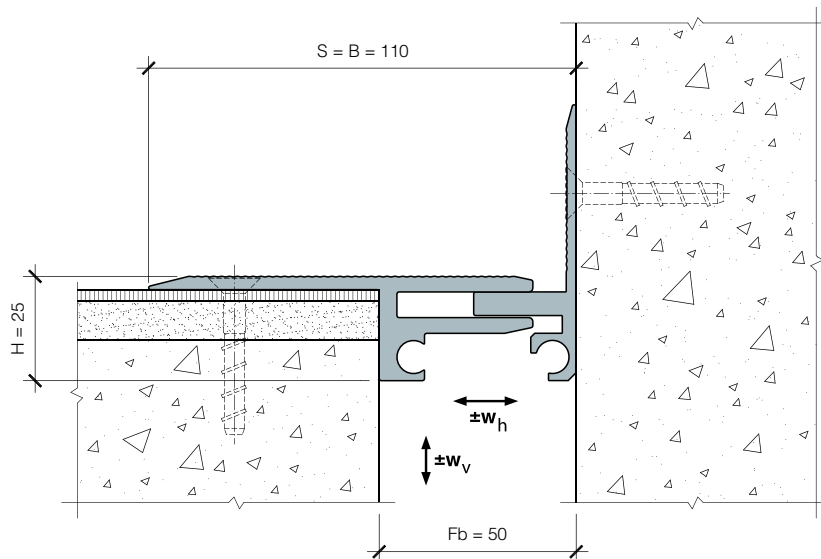

Обозначение в проектах

MANGRA 5120 - 050 Угол
название серии ширина шва идентификатор для угловых серий