







# MANGRA 4320-030

Конструкция для пола

Категория помещений /  
Интенсивность нагрузок  
(A,B)/a, (C,D,E)/b, F/c

	a		-
	a		-
	c		-

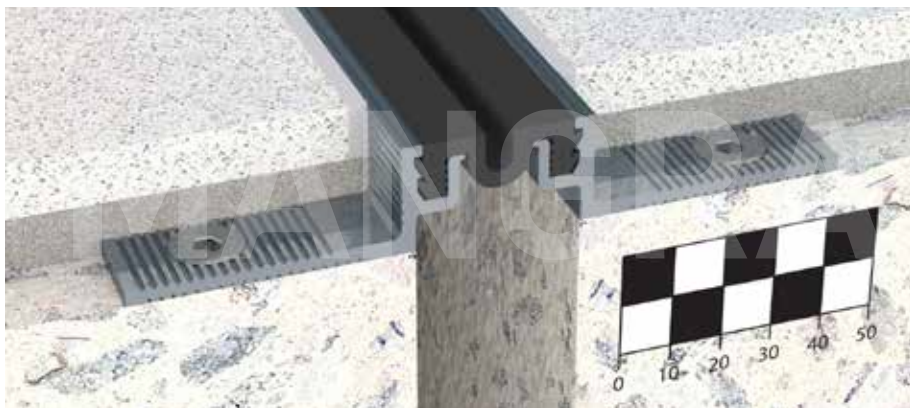

## Описание

- > конструкция для оформления и защиты деформационных швов под все типы покрытия пола;
- > для швов шириной до 30 (36) мм;
- > общая компенсация горизонтальных сдвигов до 12 мм;
- > общая компенсация вертикальных сдвигов до 6 мм.

## Особенности конструкции

- > легко заменяемая эластичная вставка (если эластичную вставку повредили, затерли, испачкали или поменялся дизайн помещения и т.п. ее можно поменять на такую же или вставку другого цвета);
- > по дополнительному запросу поставляется с гладкой вставкой (рассчитана на компенсацию меньших сдвигов);
- > возможность установки декоративной вставки, большой выбор цветовых решений вставки;
- > по дополнительному запросу конструкция изготавливается с антистатической поверхностью.

## Схема монтажа

MANGRA 4320-030, h = 20 мм

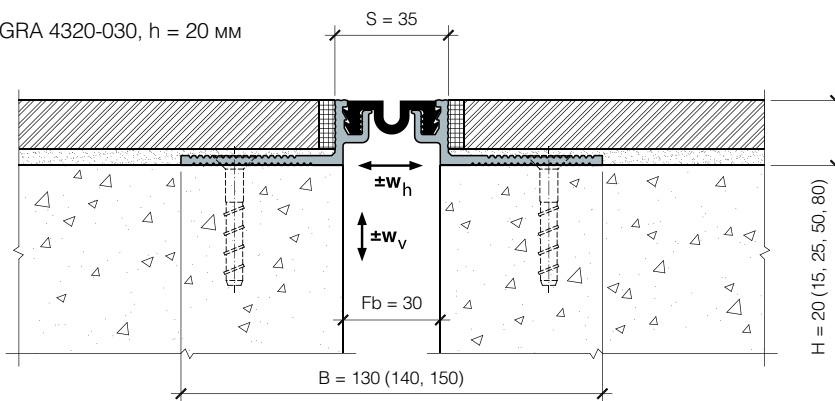

## Обозначение в проектах

MANGRA 4320 - 030 , h = 20 мм

название серии      ширина шва      высота конструкции

Конструкция	Fb (Fb <sub>min</sub> - Fb <sub>max</sub> ), мм	w <sub>h</sub> , мм	w <sub>v</sub> , мм	H, мм	S, мм	B, мм
<b>MANGRA 4320-030, h = 15 мм</b>	30 (24-36)	12 (±6)	6 (±3)	15	≈ 35	≈ 130
<b>MANGRA 4320-030, h = 20 мм</b>	30 (24-36)	12 (±6)	6 (±3)	20	≈ 35	≈ 130
<b>MANGRA 4320-030, h = 25 мм</b>	30 (24-36)	12 (±6)	6 (±3)	25	≈ 35	≈ 130
<b>MANGRA 4320-030, h = 50 мм</b>	30 (24-36)	12 (±6)	6 (±3)	50	≈ 35	≈ 140
<b>MANGRA 4320-030, h = 80 мм</b>	30 (24-36)	12 (±6)	6 (±3)	80	≈ 35	≈ 150

Стандартная длина: 3 м.

Материал: алюминий прессованный, термически упрочнённый, Mangraflex® P, Mangraflex® T

Цвет вставки: белый, серый, бежевый, чёрный, цвета RAL (по запросу).



# MANGRA 4320-030 Угол

Угловая модификация  
серии

## Схема монтажа

MANGRA 4320-030, h = 20 мм Угол

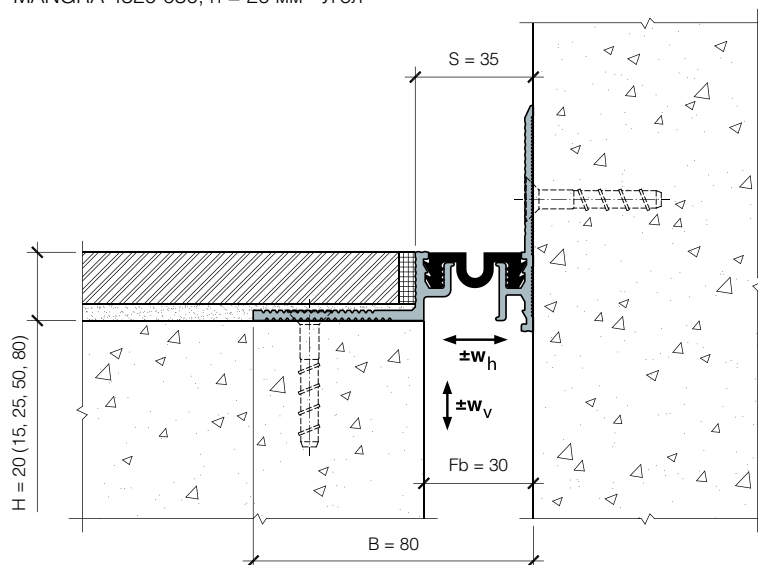

## Обозначение в проектах

MANGRA 4320 - 030 , h = 20 мм Угол

название серии	ширина шва	высота конструкции	идентификатор для угловых серий
----------------	------------	--------------------	---------------------------------