







MANGRA 4210-020

Конструкция для пола

Категория помещений /
Интенсивность нагрузок
(A,B)/a, (C,D,E)/b, F/d

	b		-
	b		-
	-		-

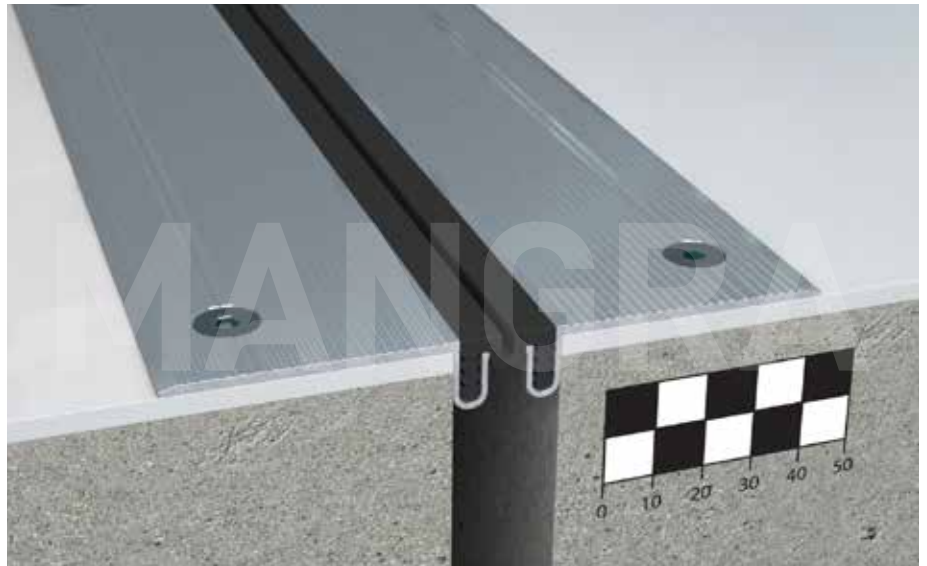

Описание

- > накладная конструкция для оформления и защиты деформационных швов;
- > для швов шириной до 20 (23) мм;
- > общая компенсация горизонтальных сдвигов до 6 мм;
- > общая компенсация вертикальных сдвигов до 4 мм.

Особенности конструкции

- > легко и просто устанавливается;
- > возможность замены без демонтажа прилегающего покрытия;
- > легко заменяемая эластичная вставка (если эластичную вставку повредили, затерли, испачкали или поменялся дизайн помещения и т.п., ее можно поменять на такую же или вставку другого цвета);
- > по дополнительному запросу поставляется с гладкой вставкой (рассчитана на компенсацию меньших сдвигов);
- > возможность установки декоративной вставки, большой выбор цветовых решений вставки;
- > по дополнительному запросу конструкция изготавливается с антистатической поверхностью.

Схема монтажа

MANGRA 4210-020

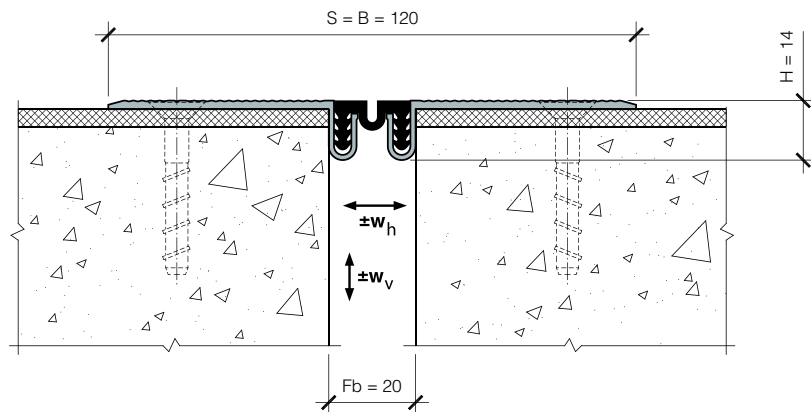

Обозначение в проектах

MANGRA 4210 - 020

название серии

ширина шва

Конструкция	Fb (Fb _{min} - Fb _{max}), мм	w _h , мм	w _v , мм	H, мм	S, мм	B, мм
MANGRA 4210-020	20 (17 - 23)	6 (±3)	4 (±2)	14	≈ 120	≈ 120

Стандартная длина: 3 м.

Материал: алюминий прессованный, термически упрочнённый, Mangraflex® P, Mangraflex® T

Цвет вставки: белый, серый, бежевый, чёрный, цвета RAL (по запросу).



MANGRA 4210-020 Угол

Угловая модификация
серии

Схема монтажа

MANGRA 4210-020 Угол

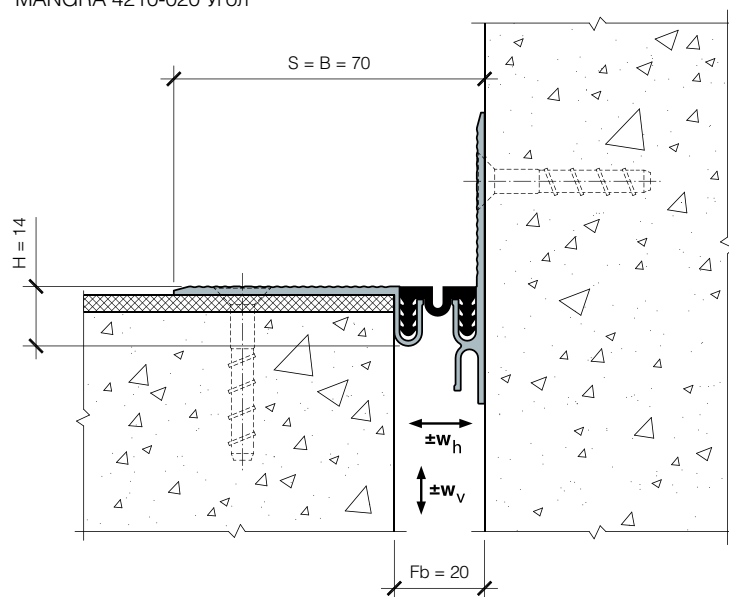

Обозначение в проектах

MANGRA 4210	- 020	Угол
название серии	ширина шва	идентификатор для угловых серий